

JS-10 Harmony PIR detektor

Spesifikasjoner:

- Spenningstilførsel: 9 – 15 V DC
- Strømforbruk: 5mA i hvile, 30mA ved begge releer aktive
- Signal analyse: Digital, 3 nivåer
- Deteksjons hastighet: 0,1 – 4 m/sek
- Dekningsområde: 12m/120°
- ALARM relé: 60V / 0,1A (NO, NC)
- OUT relé (ekstra): 60V / 0,1A (NO)
- TAMPER bryter: 60V / 0,1A
- Oppvarmingstid: maks. 90 sek.
- Temperatur område: -10 til +55°C
- RF immunitet: opp til 1GHz, 20V/m

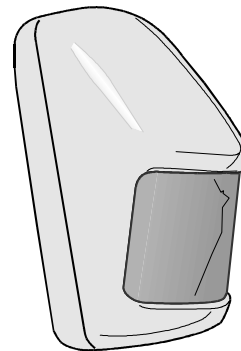

Montering:

Detektoren skal monteres på veggen, 2 – 2,5 meter over gulvet. Bruk de to vedlagte skruene for å feste den til veggen. For montering i hjørne skal det brukes vedlagt hjørnebrakett. Se tegning. (Fest begge skruene i samme vegg. Ikke en på hver side av hjørnet).

Montering med hjørnebrakett

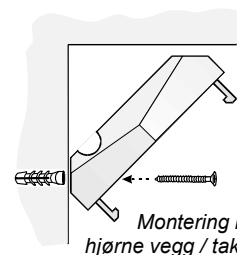
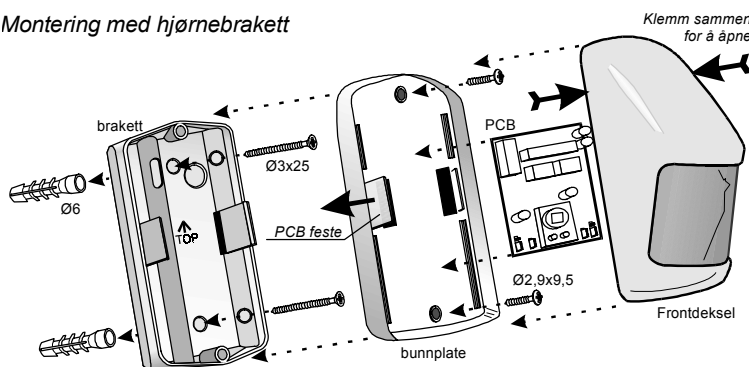

Høyden på dekningsområdet kan justeres ved å skyve kretskortet opp eller ned. Tegningen under viser de tre dekningsområdene for A, B og C.

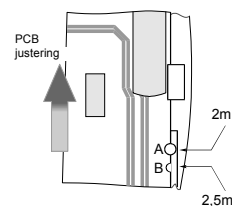
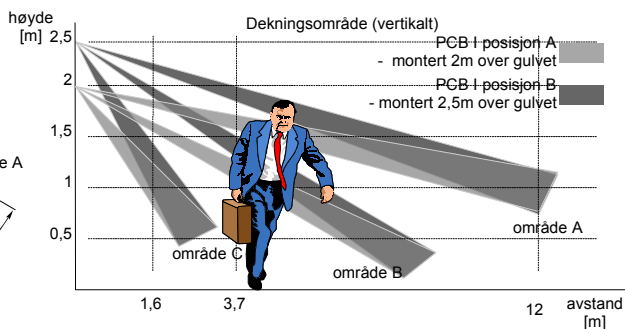
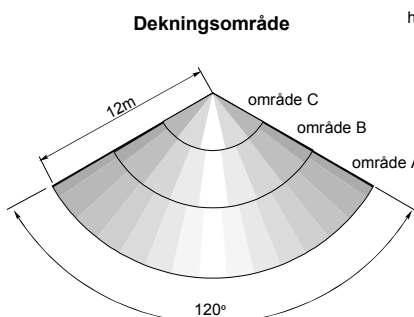

Tilkopling:

- OUT: Ekstern relé utgang (NO)
- ARM: Alarm hukommelse (GND når systemet er aktivert)
- TAMP: Sabotasjebryter (NC)
- +12V: Spenningstilkopling +12V (9 – 15VDC)
- GND: Jord (-)
- ALARM: Alarm reléutgang (NO eller NC)

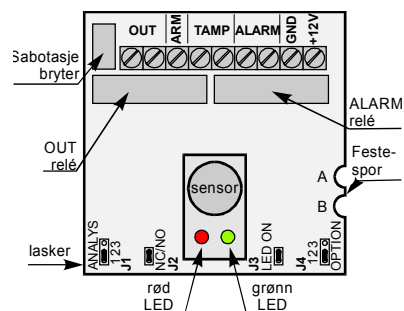

Kortlutningspinner (lasker):

J1: Hastighet på digital signalanalyse

1,2	Rask reaksjon, god immunitet mot RF. Normale forhold
2,3	Senere reaksjon, høy immunitet mot RF.
åpen	Sen reaksjon, ekstremt god immunitet mot RF.

åpen

åpen

1,2

lukket

2,3

Possisjon av lasker

J2: Alarmrelé utgang (NC / NO)

Lukket	Releet har normalt lukket kontakt (NC).
Åpen	Releet har normalt åpen kontakt (NO).

J3: LED funksjon

Lukket	Gå test funksjon. LED'en lyser ved bevegelse
Åpen	Grønn LED er mørk. Rød LED fungerer kun som hukommelse funksjon og feil signal.

J4: OUT ekstern reléutgang (NO)

1,2	Ved deteksjon ligger releet inne i 1 minutt etter at bevegelsen har stoppet. Kan brukes for automatisk lysstyring
2,3	Ved deteksjon ligger releet inne i 2 sekunder . Kan brukes til f. eks. å slå på et CCD kamera hvis du har et CCTV system.
Åpen	Detekterer funksjonsfeil. Detektoren kjører selv test. Lyser ved feil.

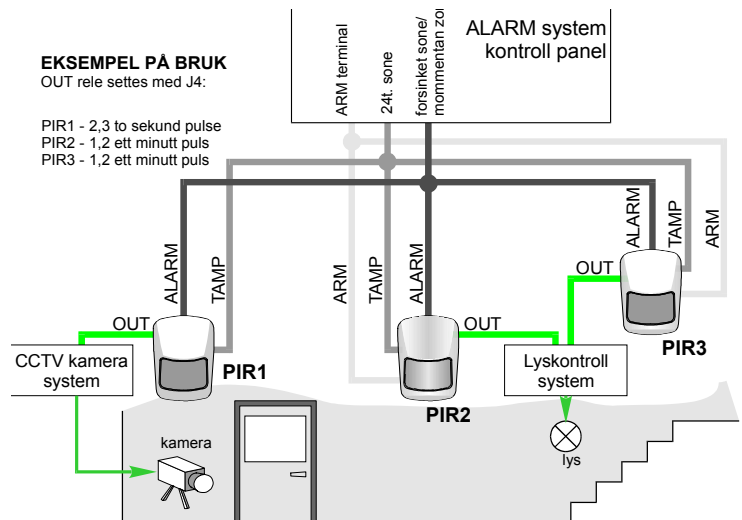

LED funksjoner:

Grønn LED	Indikerer bevegelse hvis J3 er lukket. Hvis J3 er åpen er LED'en mørk.
Rød LED blinker 2 ganger i sekundet.	Indikerer oppvarming av detektoren.
Rød LED lyser i 3 sekunder,	Indikerer at ALARM releet er aktivt (Hvis J3 er åpen er LED'en mørk
Rød LED blinker raskt.	Indikerer alarm hukommelse. Denne detektoren har gitt alarm. (Resettes automatisk ved neste aktivering av innbruddsalarmen).
Rød LED lyser konstant	Indikerer funksjonsfeil.

Funksjonsbeskrivelse:

Digital signal analyse: Sensoren detekterer alle bevegelser av objekter med en temperatur lik et menneskes. Signalet fra sensoren blir konvertert til digitale signaler og analysert i et dataprogram. Programmet sjekker om bevegelsen likner et menneske. På denne måten blir uønskede alarmer nesten eliminert. Forsøk på å blokkere detektoren kan også gjenkjennes ved hjelp av funksjonsfeil indikeringen. Resultatet av signal analysen er avhengig av hastigheten på analysen. Denne hastigheten kan justeres med lask J1 (se tabellen over).

Alarm relé: Når en bevegelse er analysert og funnet gyldig vil alarmreléet legge inn i 3 sekunder. Dette vises med rød LED hvis J3 er lasket. NO eller NC funksjon velges med J2 (se tabellen over).

ARM inngang: Er en kontrollinngang for hukommelsesfunksjonen. Denne skal koples mot GND for å være aktiv. På IH-915 sentralen gjøres dette ved å kople den mot ARM. Den røde LED'en vil blinke raskt etter avstilling hvis sentralen har vært aktivert og detektoren har sett en bevegelse. Spenningen på denne terminalen kan være 0 til +12 volt DC.

NB! La denne terminalen stå åpen hvis hukommelsesfunksjonen ikke brukes.